



Беспроводные наушники и док станция Avantree Opera

Модель : BTHT- 6190- BLK

Руководство пользователя

Гарантия и сервис

На данный продукт распространяется 12 месячная гарантия с даты покупки.

Гарантия считается недействительной, если:

- оборудование (товар) имеет следы коррозии, дефекты, возникшие в результате повреждений, нанесенных домашними животными, грызунами;
- оборудование (товар) имеет дефекты, возникшие в результате ненадлежащих условий эксплуатации (короткие замыкания, перегрузки, механические, электрические или тепловые повреждения, замятые контакты, трещины, сколы, следы гари, копоти и т.п.);

По поводу гарантийного и постгарантийного обслуживания

Вы можете обратиться в Universal Communications – официальный сервисный центр Avantree на территории стран ТС.

Адрес: 119334, г. Москва, Ленинский проспект, 38А. комната 44

E-mail: avantree@univercom.ru

Тел.: +7 495-287-33-20

Комплектация

1. Док-станция Орега и наушники
2. Оптический аудиокабель
3. Аудиокабель 3,5 мм
4. Аудиокабель 3.5 мм - RCA
5. Кабель USB тип - C
6. Проводной микрофон

Описание

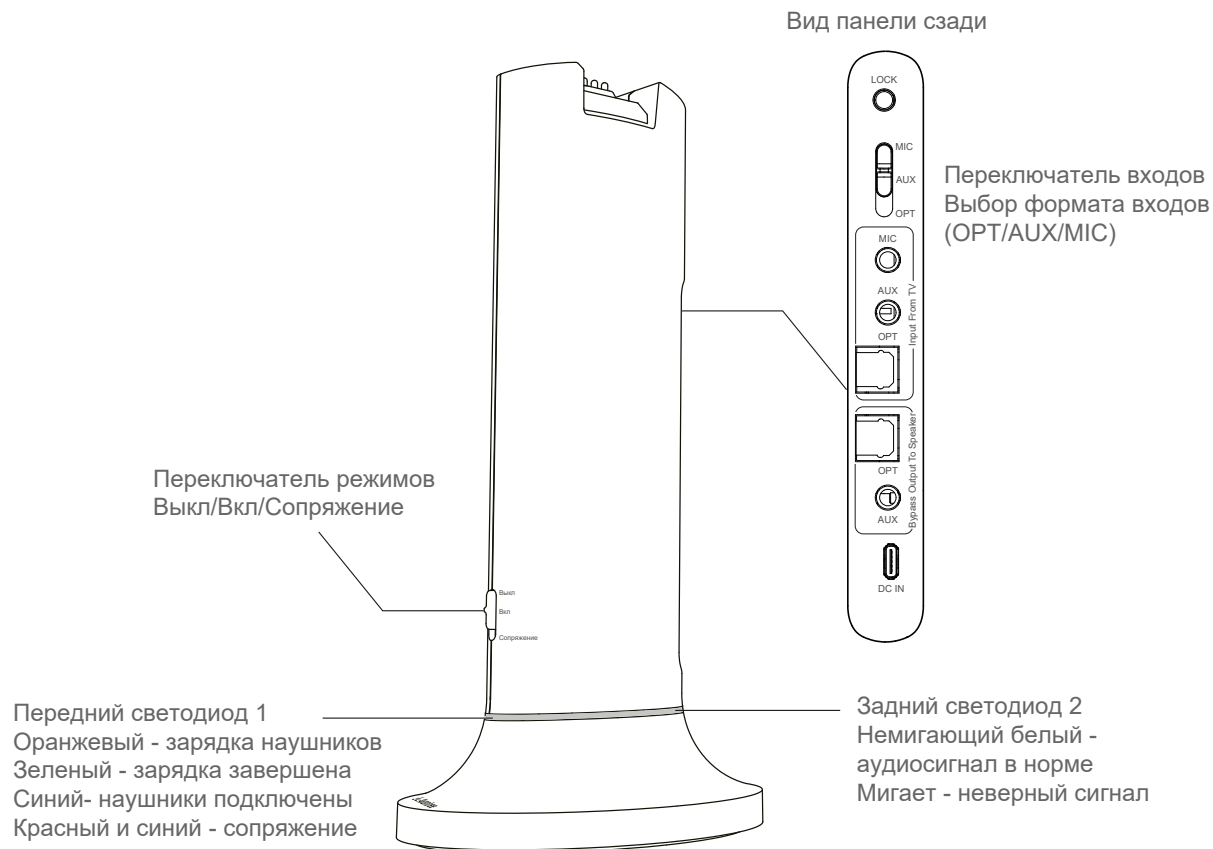

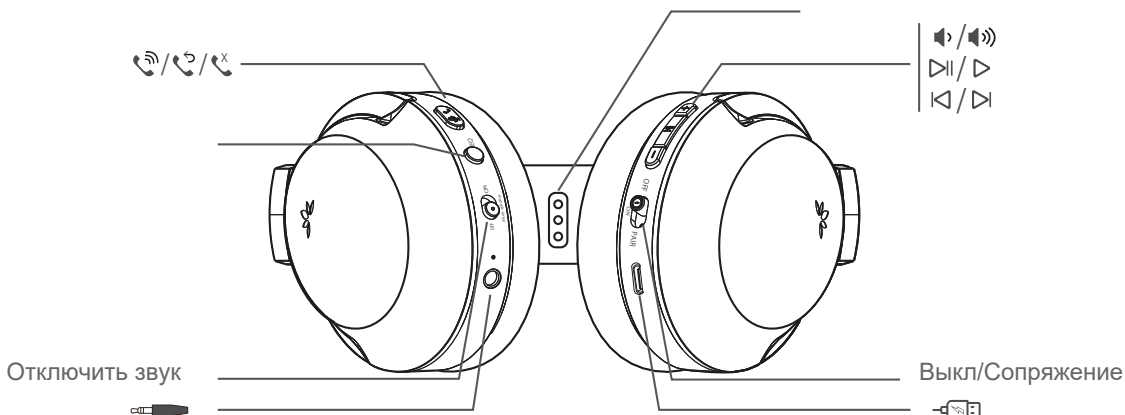

Основные операции

	<p>Включение – Вкл. PAIR Выключение – Выкл. PAIR Сопряжение – Вкл. PAIR</p>	<p>Установите переключатель питания в положение Вкл. Установите переключатель питания в положение Выкл. Удерживайте переключатель PAIR в этом положении в течение 3 сек., пока светодиод не начнет попеременно мигать КРАСНЫМ и СИНИМ</p>
	<p>Воспроизведение / Пауза – Нажать 1 раз Громкость+ / Громкость- – Нажать 1 раз Следующий / Предыдущий – Удерживайте в течение 2 сек.</p>	<p>Ответить / завершить вызов – Нажать 1 раз Повторный набор последнего номера – Нажать 2 раза Отклонить вызов – Удерживайте в течение 2 сек. во время входящего вызова Вкл / Выкл Голосового помощника – Нажмите 1 раз</p>
	<p>Активировать ANC – Включить кнопку ANC Выключить ANC – Выключить кнопку ANC</p>	<p>Отключить / включить звук - используйте, чтобы отключить звук наушников во время рекламы Динамик отключен, светодиод горит оранжевым цветом Динамик включен, светодиод не горит</p>

Питание передатчика

Подключите передатчик к любому USB-адаптеру 5 В / 1-2 А (не входит в комплект) с помощью кабеля питания USB Type-C.



Основные операции

Зарядите наушники, когда Вы услышите голосовое сообщение «low battery» или когда светодиодный индикатор горит постоянно КРАСНЫМ.

Вариант 1 - Использование док-станции передатчика.

Светодиодный индикатор на док-станции передатчика должен стать ОРАНЖЕВЫМ во время зарядки; в противном случае проверьте, правильно ли размещены наушники на док-станции. По завершении зарядки светодиод на док-станции передатчика загорится ЗЕЛЕНЫМ.

Примечание: И передатчик, и наушники автоматически выключатся во время зарядки.

Вариант 2 - Использование кабеля USB Type-C (выход 5 В / 500 мА-2 А).

Вы можете использовать USB-кабель Type-C, входящий в комплект поставки, для подключения наушников к источнику питания, например, к USB-порту ноутбука / телевизора или сетевой розетке (через USB-адаптер для настенной розетки).

Примечание: Не рекомендуется использовать USB-порты на телевизоре, иначе каждый раз, когда Вы выключаете телевизор, передатчик также выключится, и наушники перестанут заряжаться.

Включение передатчика и подключение наушников

1. Включите передатчик - установите переключатель режима в положение «Вкл». Светодиод будет мигать СИНИМ и КРАСНЫМ попеременно.

2. Включите наушники - переместите переключатель питания на наушниках в среднее положение. Светодиодный индикатор на наушниках будет мигать СИНИМ цветом, и Вы услышите в наушниках «Welcome to Avantree».

3. Через несколько секунд передатчик и наушники автоматически подключатся. После подключения Вы услышит в наушниках «Connected». Светодиодные индикаторы на передатчике и наушниках будут гореть СИНИМ цветом.

Подключите передатчик к телевизору / источнику звука

Перед подключением проверьте параметры вывода источника звука, см. рис. 1-1.

	Optical OUT	AUX/3.5mm	RCA jacks labeled "AUDIO OUT"	Other RCA jacks (usually audio IN)	Big Phone Jack	Output ports not available/hard to reach
Jack Options						
Natively Supported?	✓	✓	✓	✗	✓✗	✓

Рис. 1.1

Если Ваш телевизор имеет цифровой оптический выход (SPDIF/TOSLINK)

1. Подключите один конец оптического кабеля (входит в комплект) к оптическому порту телевизора, а другой конец - к порту «OPT IN» передатчика.
2. Убедитесь, что док-станция находится в режиме входа OPT.
3. Перейдите в меню «звук / настройки звука» телевизора и установите для параметра «Аудиоформат / цифровой аудиовыход» телевизора значение «PCM».
4. Если у Вас есть опция для Dolby / DTS Digital, убедитесь, что она выключена.
5. Убедитесь, что для параметра «Аудиовыход / Динамик» телевизора установлено значение «Внешний динамик» или «Оптический аудиовыход», например: Samsung> Аудиовыход/Оптический; LG> Оптический выход. На телевизорах других марок может быть по другому.
6. Светодиодный индикатор на задней панели передатчика будет светиться БЕЛЫМ, если аудио сигнал корректный.

Теперь Вы можете транслировать звук со своего телевизора.

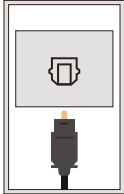
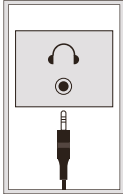
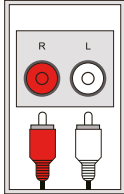
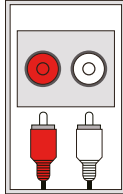
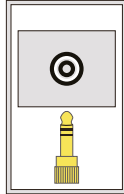
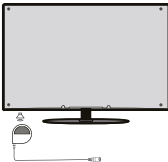
Примечание: Если Вы не знаете, как изменить настройки на телевизоре, или если после изменения настроек Вы ничего не слышите в наушниках, обратитесь к производителю телевизора за поддержкой.

Отключите любое устройство от разъема AUX 3,5 мм при использовании выхода OPTICAL (если что-либо подключено к разъему AUX, передатчик будет отдавать прио-

ритет сигналу AUX).

Если на Вашем телевизоре есть выход для наушников:

1. Подключите один конец кабеля AUX (входит в комплект) к телевизору, а другой конец - к порту AUX IN передатчика.
2. Убедитесь, что док-станция находится в режиме входа AUX. Теперь Вы можете транслировать звук со своего телевизора.

Примечание: Если в наушниках нет звука, установите в телевизоре параметр «звуковой выход» на значение «Проводные наушники» или «Гарнитура».

Если у Вашего телевизора есть красный / белый аудиовыход (RCA- только для ТВ):

1. Соедините кабель RCA (входит в комплект) с кабелем AUX (также входит в комплект).
2. Подключите КРАСНЫЙ / БЕЛЫЙ разъёмы к телевизору, разъём AUX - к порту AUX IN передатчика.
3. Убедитесь, что док-станция находится в режиме входа AUX.
4. Светодиодный индикатор на задней панели передатчика станет гореть постоянно БЕЛЫМ при поступлении аудиосигнала через передатчик.

Примечание: Если в наушниках нет звука, установите в телевизоре параметр «Звуковой выход» на значение «Внешний динамик».

Если на Вашем телевизоре нет порта аудиовыхода или сложно установить кабели - смотри Рис. 1.2

1. Используйте проводной микрофон (входит в комплект). Вставьте его в порт «MIC IN» передатчика и прикрепите микрофон ближе к встроенному динамику телевизора.
2. Убедитесь, что док-станция находится в режиме входа Mic.
3. Светодиодный индикатор на задней панели передатчика станет гореть постоянно БЕЛЫМ при поступлении аудиосигнала через передатчик. Теперь Вы можете транслировать звук со своего телевизора.



Рис. 1.2

Подключите передатчик к AV-ресиверу с помощью аудиокабеля и переходника 6,35 мм к разъёму на передней панели

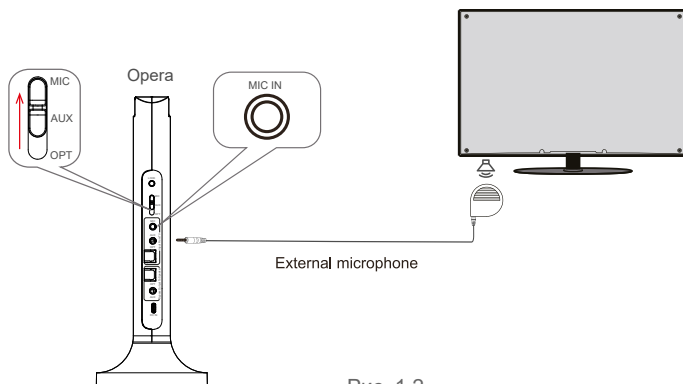

Рис. 1.3

Примечание: Не используйте стерео порты на задней панели вашего AV-ресивера. Они не будут работать и могут необратимо повредить передатчик, рис. 1.3.

- Используйте выход с разъёмом 6,35 мм, расположенный на передней части AV-ресивера. Вам понадобится переходник 6,35 мм. на 3,5 мм (не входит в комплект).

- Не устанавливайте слишком высокий уровень громкости на AV-ресивере.

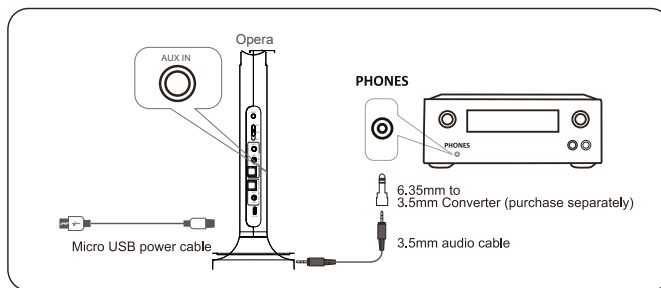
- Перед использованием Вы можете проверить порт с помощью проводных наушников.

Потоковое аудио через наушники Bluetooth и звуковую систему одновременно

Если Ваш телевизор подключен к звуковой системе (например, саундбар, AV-ресивер, внешний динамик), наша уникальная функция «Bypass» позволяет подключить передатчик одновременно и к телевизору, и к его звуковой системе, даже если передатчик выключится, функция «Bypass» все равно будет работать. См. рис. 1.4.

- Если вы используете ОПТИЧЕСКИЙ кабель с телевизором, используйте ОПТИЧЕСКИЙ кабель для подключения передатчика (от OPT IN до OPT OUT) на вашу звуковую систему.

- Если вы используете кабель AUX / RCA с телевизором, используйте кабель AUX / RCA для подключения передатчика (от AUX IN до AUX OUT) к вашей звуковой системе.

Добавьте 2-ю пару наушников Bluetooth

1. Включите передатчик и наушники, которые поставлялись с Opera. Светодиодный индикатор загорится постоянно СИНИМ.

2. Введите передатчик в РЕЖИМ СОПРЯЖЕНИЯ вручную – сдвиньте и удерживайте переключатель режима «PAIR» в сторону до тех пор, пока светодиодный индикатор не начнет попеременно мигать КРАСНЫМ и СИНИМ.



Рис. 1.4

3. Введите 2 пары наушников в РЕЖИМ СОПРЯЖЕНИЯ Bluetooth (см. о наушниках руководство пользователя для более подробной информации).

4. Держите устройства близко друг к другу и ждите. После подключения светодиодные индикаторы на передатчике будут либо мигать СИНИМ, либо гореть СИНИМ.

Устранение неисправностей

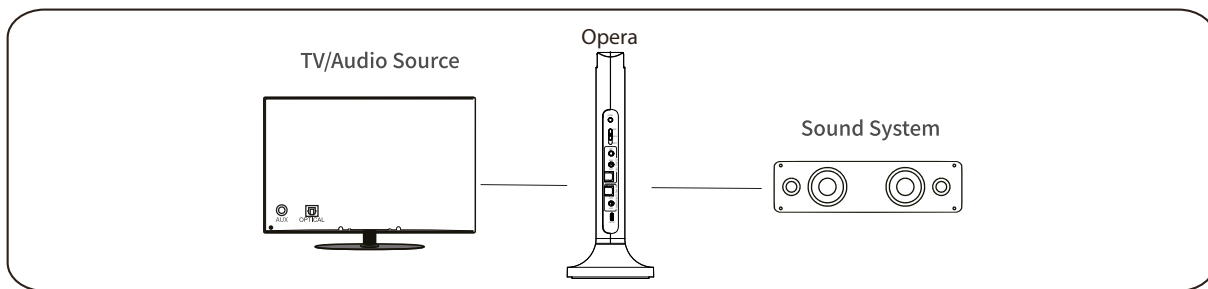
Нет звука

1.1 Аудиовыход не работает.

1) Выберите правильный режим на передатчике - ОПТ для оптического, AUX для AUX / RCA, MIC для проводного микрофона.

2) Убедитесь, что настройки телевизора правильные; убедитесь, что Вы используете входной порт передатчика, а не выход; пожалуйста, обратитесь к разделу выше под названием - «Подключите передатчик к телевизору или другому аудиоисточнику».

Передатчик Opera и наушники не могут повторно подключиться.

Перезагрузите наушники и передатчик, дайте им 5-10 секунд на повторное подключение. Если они не соединяются, пожалуйста, следуйте инструкциям ниже.

Шаг 1: Очистите историю сопряжения наушников: После включения нажмите и удерживайте кнопки «+» и «-» в течение 6 секунд, пока КРАСНЫЙ и СИНИЙ светодиоды не загорятся ОДНОВРЕМЕННО в течение 2-х секунд (могут выглядеть РОЗОВЫМИ), затем отпустите кнопки. Теперь история сопряжения наушников будет очищена. Они автоматически перейдут в режим сопряжения, светодиод будет мигать попеременно КРАСНЫМ и СИНИМ.

Шаг 2: Подождите несколько секунд, они должны снова подключиться к док-станции передатчика.