



Инструкция

**COWIN SE7D**

**Беспроводные наушники**

## Комплектация

---



Наушники



Кейс



USB Type-C кабель



3.5 mm аудио кабель

## Элементы управления

---

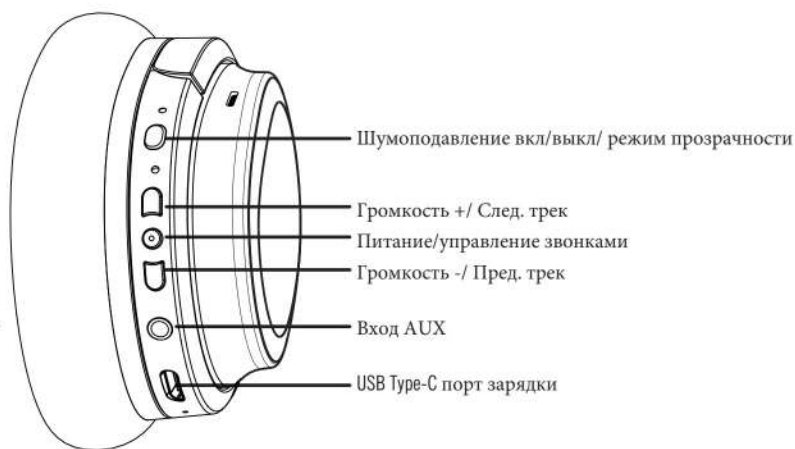

### Включение

---

Нажмите  и удерживайте 1.5сек до голосового подтверждения и синего цвета индикатора.

### Выключение

---

Нажмите  и удерживайте 3.5 сек до голосового подтверждения, индикатор загорится красным на 1 сек.

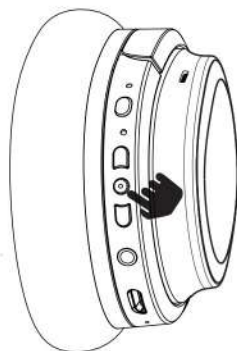

# Управление

## Управление воспроизведением

Функция	Действие
Воспр./Пауза	Краткое нажатие MFB  кнопки
След. трек	Длинное  нажатие
Пред. трек	Длинное  нажатие
Громкость +	Краткое  нажатие
Громкость -	Краткое  нажатие

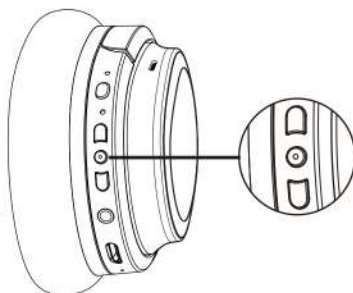

## Управление звонками

Кнопка MFB  и микрофон расположены справа.

Function	What to do
Ответить	Краткое  нажатие
Завершить	Краткое  нажатие
Отклонить	Нажать  и держать 2 сек
Ответить на второй звонок	Нажать 
Отклонить второй звонок	Нажать  и держать 2 сек
Переключится между звонками	Нажать  и держать 2 сек

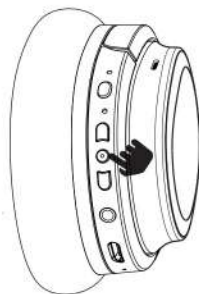

## Шумоподавление и режим прозрачности

---

### Режим активного шумоподавления

Активное шумоподавление ANC значительно снижает уровень окружающего шума, особенно монотонные низкочастотные шумы..

### Режим прозрачности

Этот режим, наоборот усиливает окружающие Вас звуки, позволяя свободно контролировать обстановку не снимая наушники.

### Переключение режимов.



1. Убедитесь, что наушники включены;
2. Кратко нажмите кнопку NC -включится режим шумоподавления
3. Кратко нажмите кнопку NC -включится режим прозрачности
4. Кратко нажмите кнопку NC -оба режима будут выключены

Каждое нажатие меняет режим (по кругу)

## Зарядка наушников

---



1. Подключите один конец кабеля к наушникам.
2. Подключите второй конец кабеля к ПК или БП от смартфона.

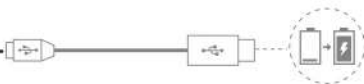

### Важно:

- Во время зарядки индикатор светится красным и выключается по завершении.
- При уровне ниже 20% вы будете слышать голосовое сообщение "Battery Low" каждые 15 минут

### Время зарядки

До 3-4 часов в зависимости от мощности блока питания.

## LED индикация

---

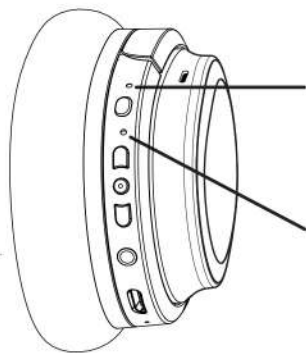

Indicator Light Display	System status
Яркий зеленый	Включено шумоподавление
Тусклый зеленый	Включен режим прозрачности
Выключен	Все режимы отключены

Indicator Light Display	System status
Мигающий красный!	Режим сопряжения
Мигающий красный	Низкий заряд
красный	Идет зарядка
Выключен	Заряжено
Мигающий	Подключено

## Подключение Bluetooth

---

### Сопряжение с Вашим bluetooth устройством.

**Важно:** оно должно быть включено и находится в пределах 15м.

1. Включите наушники, при первом использовании они автоматически перейдут в режим сопряжения..

**Tip:** LED индикатор будет попеременно мигать синим/красным

2. Включите Bluetooth на Вашем устройстве.

3. Выберите SE7 из списка и подключите.

**Tip:** После сопряжения Вы услышите "Connected" и индикатор будет медленно мигать синим



### Отключение

1. Используя Bluetooth меню отключите наушники.
2. Либо выключите сами наушники.

### Повторное подключение

При включении наушники автоматически подключаются к последнему сопряженному устройству.

### Connect another mobile device

1. Отключите наушники на первом устройстве.
2. Подключите ко второму как указано выше.
3. **Note:** Возможно только одно подключенное устройство.

### Clear the headphone pairing list

1. Press  simultaneously and hold for 3.5 seconds.
2. Delete your headphones from the Bluetooth list on your mobile device. All devices are cleared and the headphones are ready to connect.

## Проводное подключение

---

### Подключите кабель

Используйте 3.5мм кабель из комплекта.

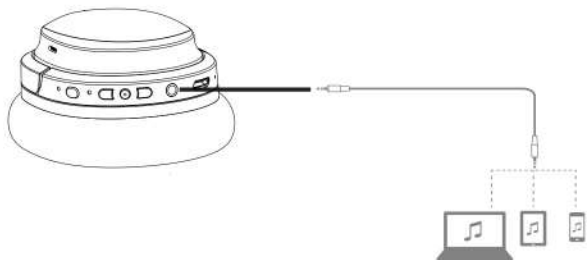

## Уход и хранение

---

### Хранение

Сложите наушники и поместите в кейс

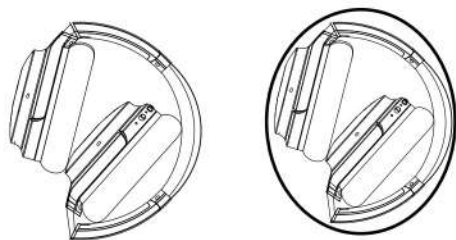

**Важно:** • Убедитесь что наушники выключены

- Если Вы не будете использовать наушники более месяца, полностью зарядите наушники.

### Чистка

- Протирайте мягким сухим материалом
- Не допускайте попадания влаги а разъемы



## Гарантия и сервис

Гарантия: На данный продукт распространяется 12 месячная гарантия с даты покупки.

*Гарантия считается недействительной, если:*

- оборудование (товар) имеет следы коррозии, дефекты, возникшие в результате повреждений, нанесенных домашними животными, грызунами;*
- оборудование (товар) имеет дефекты, возникшие в результате ненадлежащих условий эксплуатации (короткие замыкания, перегрузки, механические, электрические или тепловые повреждения, замятые контакты, трещины, сколы, следы ударов или механического воздействия, следы гари, копоти и т.п.);*

По поводу гарантийного и постгарантийного обслуживания Вы можете обратиться в Universal Communications - официальный сервисный центр Cowin Audio на территории стран ТС.

Адрес: 119334, г. Москва, Ленинский проспект, 38А комната 44.

E-mail: [cowinaudio@univercom.ru](mailto:cowinaudio@univercom.ru)